

2SC4901NPN TRANSISTOR (NPN)

MICROWAVE LOW NOISE AMPLIFIER

NPN SILICON EPITAXIAL TRANSISTOR

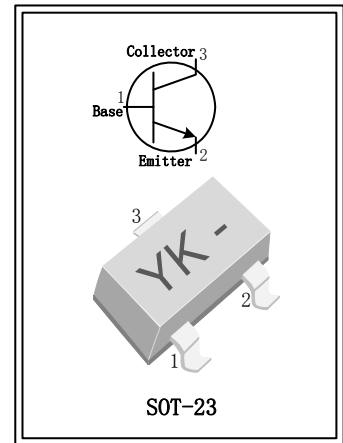

简述:

- 具有高功率增益放大以及低噪声特性，大动态范围，理想的电流线性；
- 主要应用于超高频微波无线射频放大、VHF、UHF 和 CATV 高频宽带低噪声放大器电路中；
- 集电极-基极击穿电压： $BV_{CBO} \geq 15V$ ，集电极电流： $I_C \geq 100mA$ ，集电极功率：

$P_C \geq 250mW$ ，特征频率： $f_T = 9GHz$ ；

- 可替代进口同类型号参数的高频微波低噪声晶体管；
- 封装形式：SOT-23，本体印字：YK-。

极限参数 ($T_{amb}=25^\circ C$) :

参数名称	符号	额定值	单位
集电极-基极击穿电压	BV_{CBO}	15	V
集电极-发射极击穿电压	BV_{CEO}	9.0	V
发射极-基极击穿电压	BV_{EBO}	3.0	V
集电极电流	I_C	100	mA
耗散功率	P_T	250	mW
最高结温	T_J	150	$^\circ C$
储存温度	T_{stg}	-65 ~ +150	$^\circ C$

电参数及规格 ($T_{amb}=25^\circ C$) :

参数名称	符号	测试条件	额定值			单位
			最小值	典型值	最大值	
集电极-基极击穿电压	BV_{CBO}	$I_C=10\mu A, I_E=0 mA$	15	-	-	V
集电极-发射极击穿电压	BV_{CEO}	$I_C=1.0mA, I_B=0 mA$	9.0	-	-	V
发射极-基极击穿电压	BV_{EBO}	$I_E=10\mu A, I_C=0 mA$	3.0	-	-	V
集电极截止电流	I_{CBO}	$V_{CB}=5V, I_E=0 mA$	-	-	1.0	μA
发射极截止电流	I_{EBO}	$V_{EB}=1.0V, I_C=0 mA$	-	-	1.0	μA
直流电流放大系数	h_{FE}	$V_{CE}=5V, I_C=20mA$	50	120	250	
特征频率	f_T	$V_{CE}=5V, I_C=20mA$	7	9	-	GHz
反馈电容	C_{re}	$I_E=0 mA, V_{CB}=5V, f=1MHz$	-	0.65	1.0	pF
插入功率增益	$ S_{21e} ^2$	$I_C=20mA, V_{CE}=5V, f=1GHz$	9.5	13	-	dB
噪声系数	NF	$V_{CE}=5V, I_C=20mA, f=1GHz$	-	1.2	2.5	dB

TYPICAL CHARACTERISTICS
($T_A=25^{\circ}\text{C}$, unless otherwise specified)

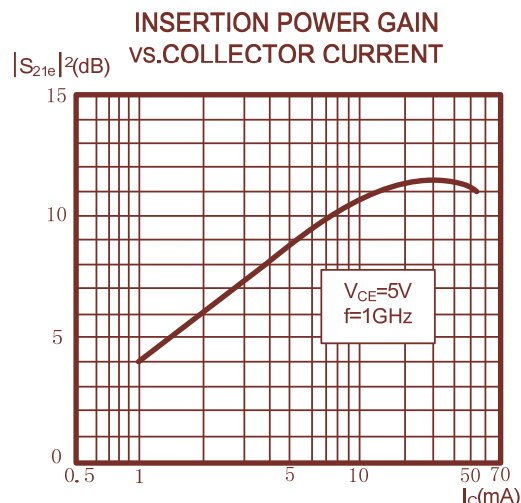
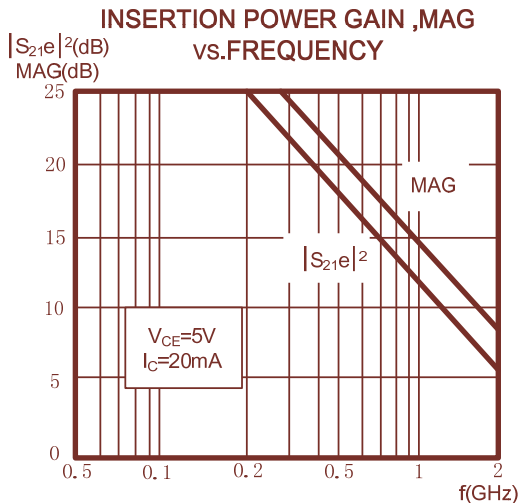
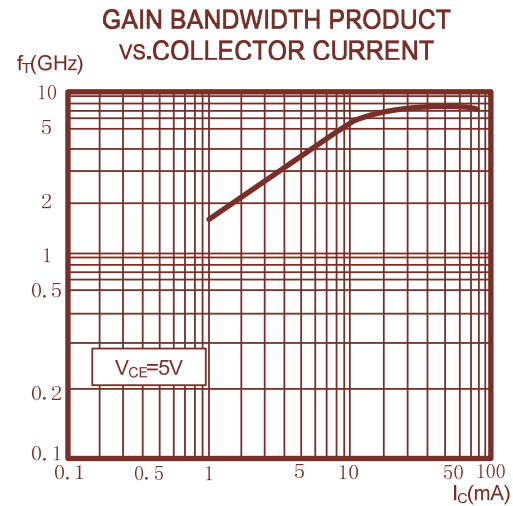
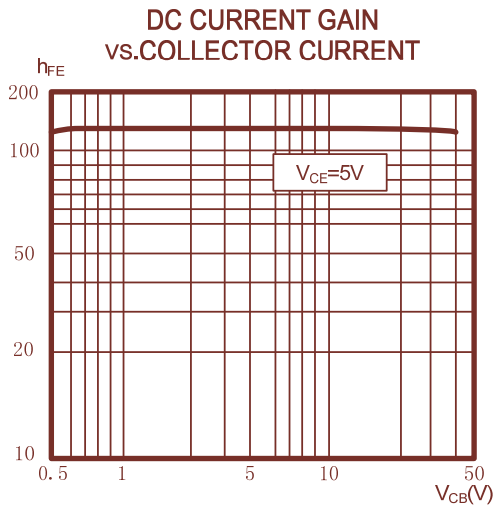
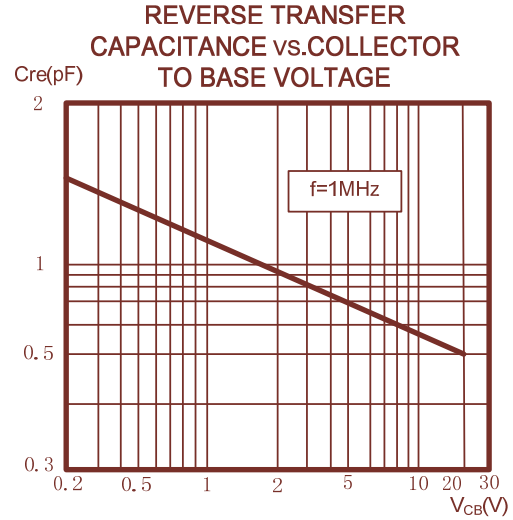
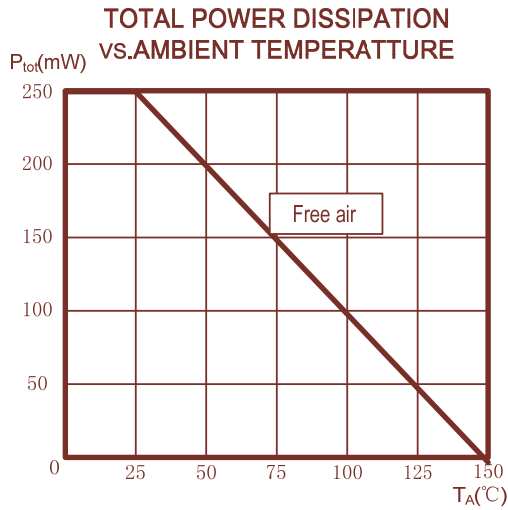

NOISE FIGURE vs. COLLECTOR CURRENT

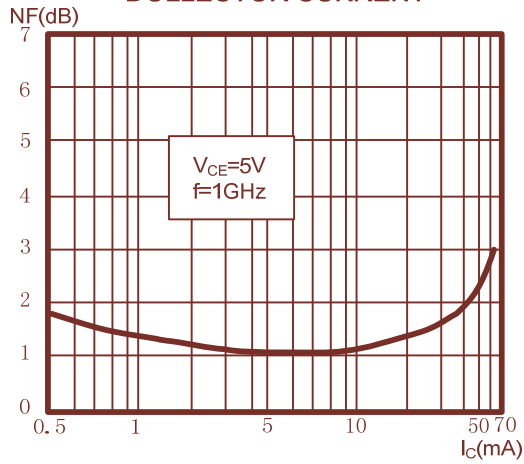

NOISE FIGURE, INSERTION POWER GAIN vs. COLLECTOR TO EMITTER VOLTAGE

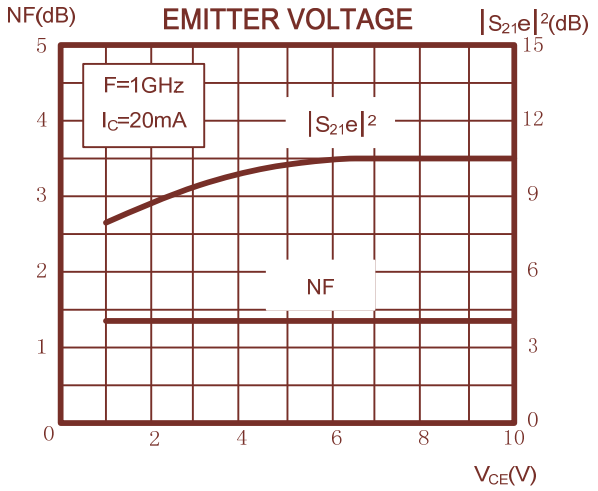

S_{21e}-FREQUENCY
CONDITION: V_{CE}=5V, I_C=20mA

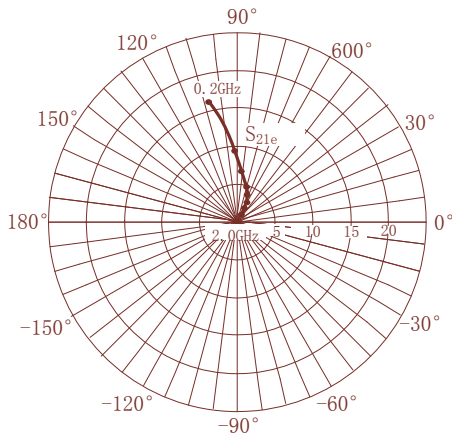

S_{12e}-FREQUENCY
CONDITION: V_{CE}=5V, I_C=20mA

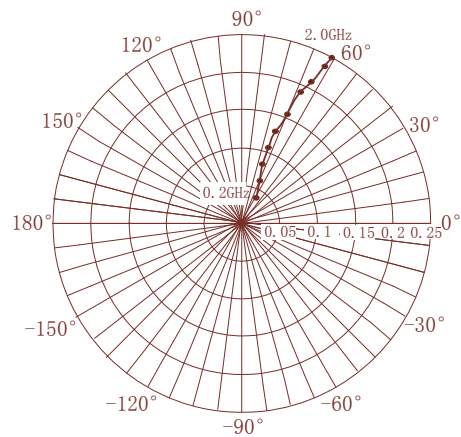

封装形式外形尺寸

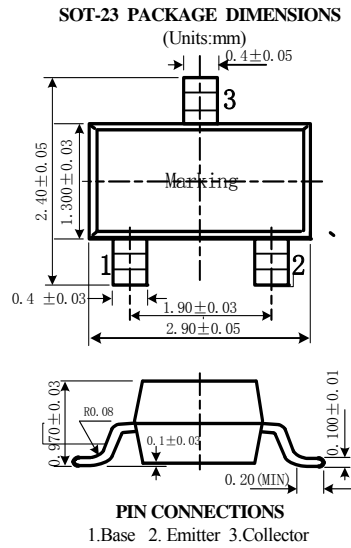

包装信息 PACKAGE INFORMATION

封装形式 Package	数量/盘 Shipping	盘/中盒 Inner Box	中盒/箱 Carton
SOT-23	3000pcs/Tape&Reel	10 Tape&Reel	6 Inner Box